

UWAGA!
W dniu zakupu mebli należy sprawdzić (najlepiej w sklepie) stan zakupionych mebli tzn.:

1. Czy towar jest zgodny z zamówieniem
2. Czy elementy nie są uszkodzone i czy ich ilość wraz z akcesoriami jest zgodna z poniższym wykazem

NIE UWZGLĘDNIĄ SIĘ ZGŁOŻEŃ REKLAMACYJNYCH OBEJMUJĄCYCH:

1. Uszkodzenie powstałe w wyniku nierównego przewożenia bądź przeniesienia mebli oraz złego montażu, jak również wyciek po sprzedaży za zdarzeń losowych i brzych okoliczności.
2. Uszkodzenie powstałe w wyniku nieostrożnego użytkowania, przechowywania i konserwacji, jak również po stwierdzeniu napraw przez osobę nieupoważnioną.
3. Wady i uszkodzenia w następnym ich obrocie ośmiem wyrobu.

ZASADY UŻYTKOWANIA MEBLI:

1. Meble powinny być użytkowane zgodnie z ich konstrukcją i przeznaczeniem.
2. Meble powinny być przechowywane i używane w odpowiednich warunkach tj. nie należy dopuszczać do nadmiernego przegrzewania (przeuszczenia), unikając wilgoci (zamoczenia, przemazania).
3. Meble powinny być używane w pomieszczeniach suchych i zabezpieczonych przed szkodliwymi wpływami atmosferycznymi oraz bezpośrednim działaniem promieni słonecznych.
4. Meble nie należy ustawiać w odległości mniejszej jak 1 metr od czynnych gniazdek.

AT- ST1

Do montażu potrzebne są :

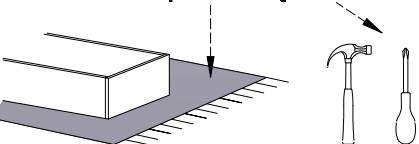

Montaż stópki w dnie bryty.

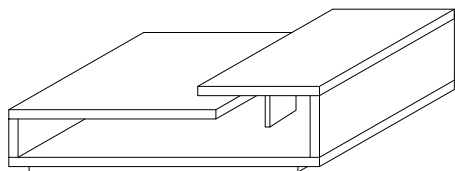
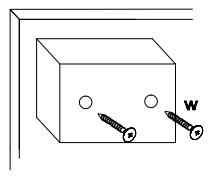

Wykaz	Wymiar (mm)	Ilość
A	1200x600x36	1
B	800x600x36	1
C	470x600x36	1
D	238x596x36	1
E	148x596x36	1
F	238x120x18	1
G	1038x68x18	2
H	402x68x18	2

a	b	c	d	e	f	g	o	p	s	t
		x 10	x 6					x 10		
	x 10	x 1		x 20						
J	k	l	m	n	h	i		r	w	z

4

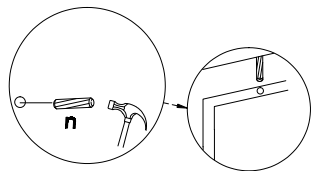

1

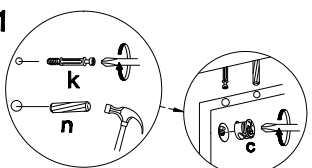

2

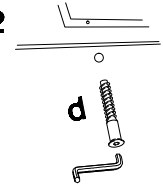

3

Montaż ślizgacza

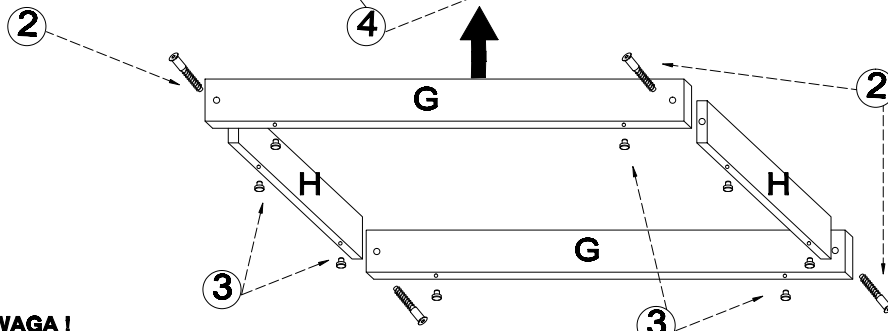
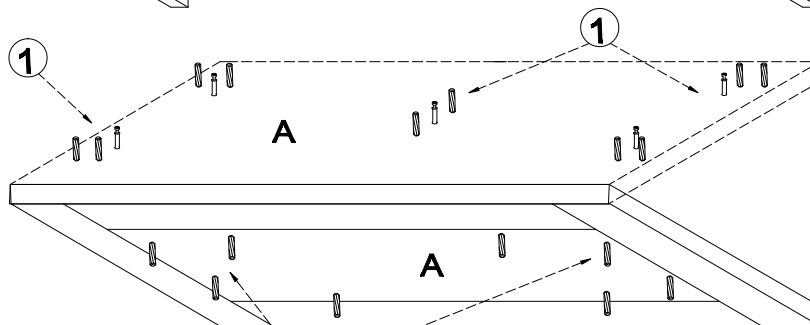
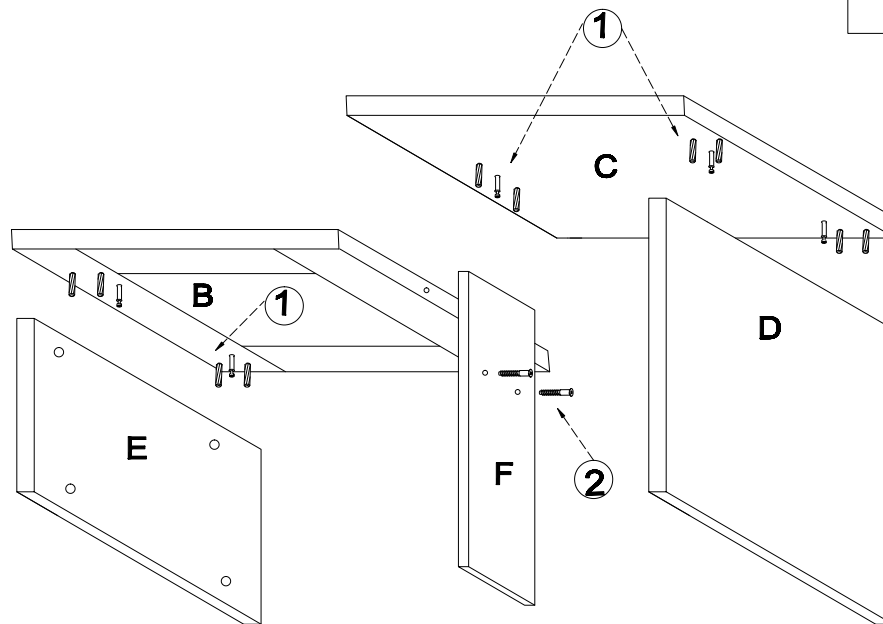
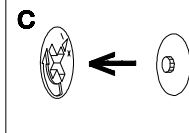
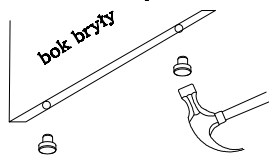

UWAGA!

KROK 1: montujemy akcesoria tzn. nabijamy kołki drewniane, wkręcamy mimosrody itd. do poszczególnych elementów, po kroku 2 przykręcamy prowadnice dolne.
KROK 2: łączymy G, H. Następnie łączymy elementy A, E, D dodajemy kolejno B, F, C oraz G,H