

Adam meble

INSTRUKCJA MONTAŻU
ASSEMBLY INSTRUCTION

LA- BIURKO

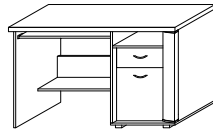

UWAGA !

W dniu zakupu mebli należy sprawdzić (najlepiej w sklepie) stan zakupionych mebli tzn.:

1. Czy towar jest zgodny z zamówieniem
2. Czy elementy nie są uszkodzone i czy ich ilość wraz z akcesoriami jest zgodna z poniższym wykazem

NIE UWZGLĘDNIĄ SIĘ ZGŁOSZEŃ REKLAMACYJNYCH OBEJMUJĄCYCH:

1. Uszkodzenia powstałe w wyniku niewłaściwego przewozu bądź przenoszenia mebli oraz złego montażu, jak również wynikiem po sprzedaży ze zdarzeń losowych i innych okoliczności.
2. Uszkodzenia powstałe w wyniku niewłaściwego użytkownika, przechowywania i konserwacji jak również po stwierdzeniu napraw przez osobę nieupoważnioną.
3. Wady i uszkodzenia w następstwie których obniżono cenę wyrobu.

ZASADY UŻYTKOWANIA MEBLI:

1. Meble powinny być użytkowane zgodnie z ich konstrukcją i przeznaczeniem.
2. Meble powinny być przechowywane i używane w odpowiednich warunkach tj. nie należy dopuszczać do nadmiernej przegrzewania (przesuszenia), uniknąć wilgoci (zamoczenia, przemarzania).
3. Meble powinny być używane w pomieszczeniach suchych i zabezpieczonych przed szkodliwymi wpływami atmosferycznymi oraz bezpośrednim działaniem promieni słonecznych.
4. Meble nie należy ustawiać w odległości mniejszej jak 1 metr od czynnych grzejników.

Do montażu potrzebne są :

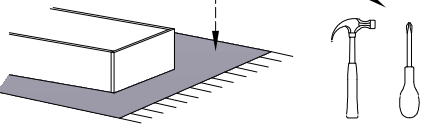

Montaż stopki w dnie bryty.

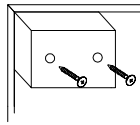

Łączenie zawiasów.

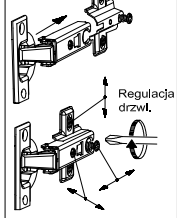

Regulacja drzwi.

Wykaz	Wymiar (mm)	Ilość
A	1200x600x22	1
B	733x500x18	1
C	694x464x18	3
D	500x500x18	1
E	680x300x18	1
F	680x200x18	1
G	655x450x18	1
H	394,5x464x18	1
J	426x152x18	1
K	369,5x100x18	1
L	430x100x18	2
M	414x426x18	1
N	453x368x4	1
O	710x495x4	1

Montaż ślizgacza

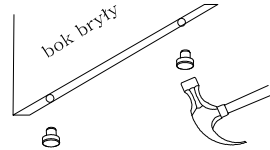

a	b	c	d	e	f	g	o	p	s	t
x 4	x 2	x 15	x 16	x 18	x 2	x 4			x 4	x 2
j	k	l	m	n	h	i	x 1	r	w	z
x 8	x 15	x 1		x 18	x 2	x 90			x 8	

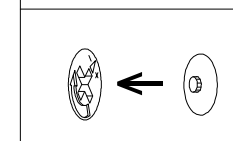
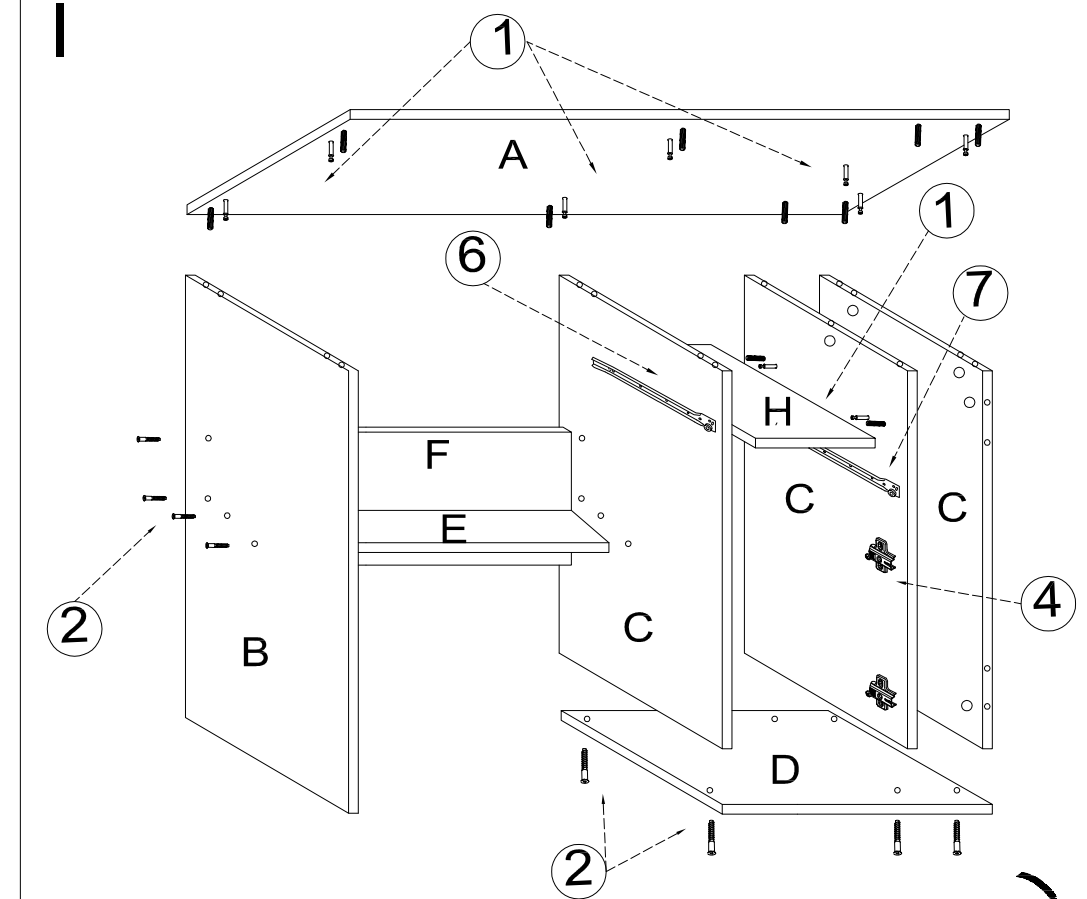
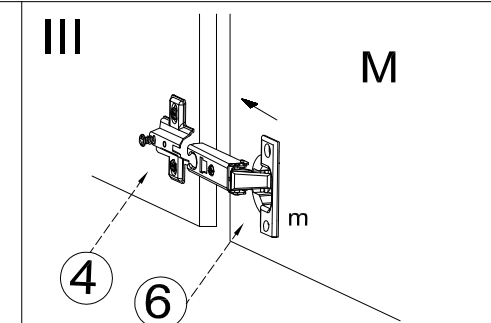
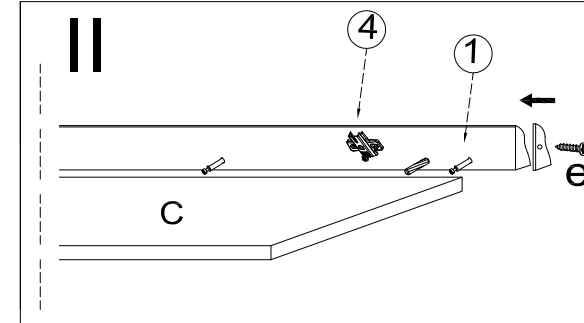
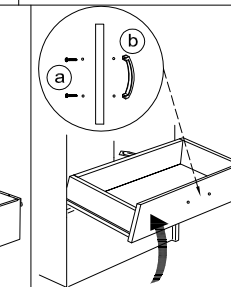
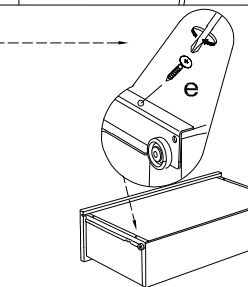
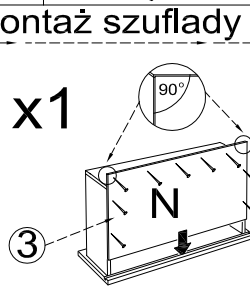
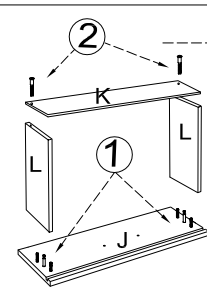
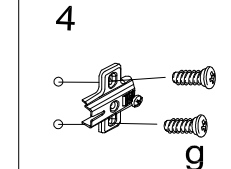
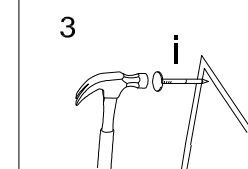
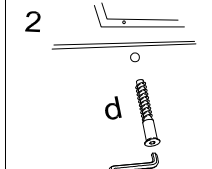
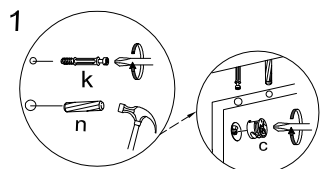
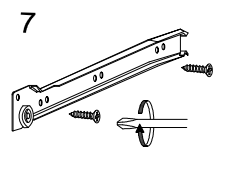
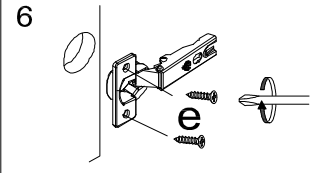
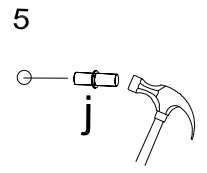
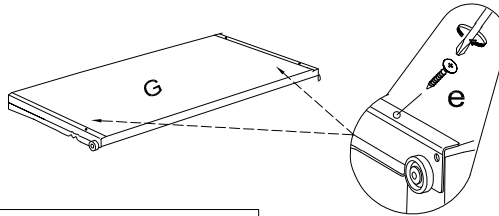

UWAGA !

Montujemy akcesoria tzn. nabijamy kolki drewniane, wkręcamy mimosrody itd. do poszczególnych elementów.

KROK 1: łączymy elementy C środkowe, H dodajemy kolejno C, D, E, F, B, A.

KROK 2: łączymy listwy ozdobne z elementami C.

KROK 3: przybijamy plecy HDF (O) i obsadzamy drzwi oraz szuflady.

