

Adam meble

INSTRUKCJA MONTAŻU
ASSEMBLY INSTRUCTION

LA- K15

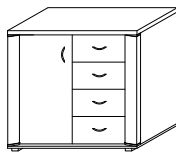

UWAGA!
W dniu zakupu mebli należy sprawdzić (najlepiej w sklepie) stan zakupionych mebli tzn.:

1. Czy ławer jest zgodny z zamówieniem
2. Czy elementy nie są uszkodzone i czy ich ilość wraz z akcesoriami jest zgodna z ponieszonym wykazem

NIE UWZGLĘDNIĄ SIĘ ZGŁOŚZEŃ REKLAMACYJNYCH OBEJMUJĄCYCH:

1. Uszkodzenie powstałe w wyniku niewłaściwego przewożenia bądź przeniesienia mebli oraz złego montażu, jak również wyrytki po sprządeży za zdarzeń losowych i brzych okoliczności.
2. Uszkodzenie powstałe w wyniku niewłaściwego użytkowania, przechowywania i konserwacji, jak również: po stwierdzeniu napraw przez osobę nieupoważnioną.
3. Wady i uszkodzenia w następnym ich okresie obrótowej osłonę wyrobu.

ZASADY UŻYTKOWANIA MEBLI:

1. Meble powinny być używane zgodnie z ich konstrukcją i przeznaczeniem.
2. Meble powinny być przechowywane i używane w odpowiednich warunkach i, nie należy dopuszczać do nadmiernego przegrzewania (prześwietlenia), umiarkowanego wilgotności, przemrażania.
3. Meble powinny być używane w pomieszczeniach suchych i zabezpieczonych przed szkodliwym wpływem promieni słonecznych oraz bezpośrednim działaniem promieni słonecznych.
4. Mebli nie należy ustawiać w odległości mniejszej jak 1 metr od czynnych grzejników.

Do montażu potrzebne są :

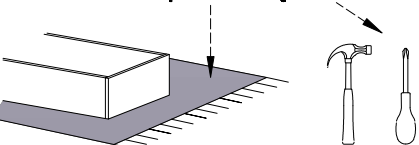

Montaż stopki w dnie bryły.

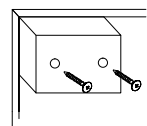

Łączenie zawieszów.



Regulacja drzwi.

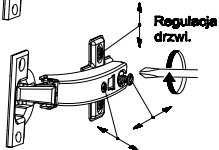

Wykaz	Wymiar (mm)	Ilość
A	1000x400x18	1
B	1000x400x18	1
C	860x364x18	2
D	421,5x356x18	1
E	860x356x18	2
F	419x350x18	1
G	854x377x18	1
J	474x210x18	4
K	446x160x18	4
N	330x160x18	8
O	884x542x4	1
P	884x442x4	1
S	444x353x4	4

x 10	x 5	x 35	x 24	x 40	x 2	x 4	x 4	x 4	x 5	
x 4	x 35	x 1		x 32	x 2	x 50	x 4	x 10		
j	k	l	m	n	h	i	r	w	z	

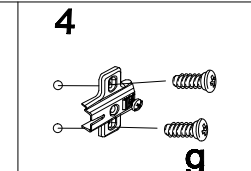
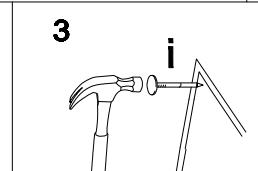
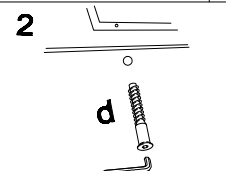
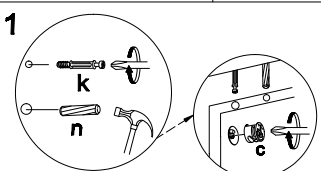
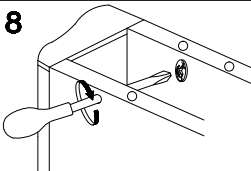
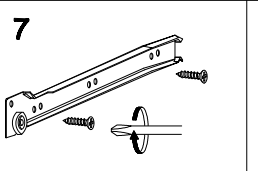
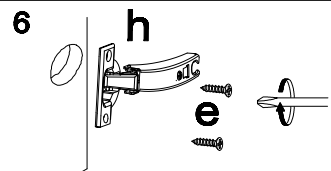
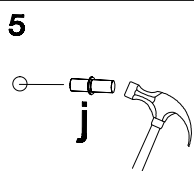

Montaż szuflady

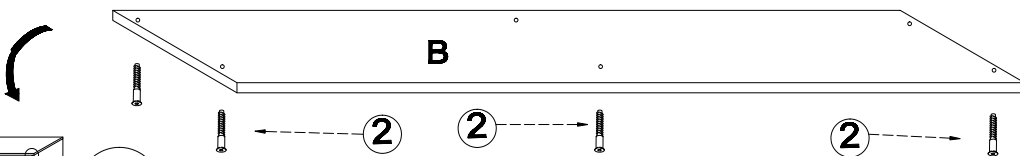
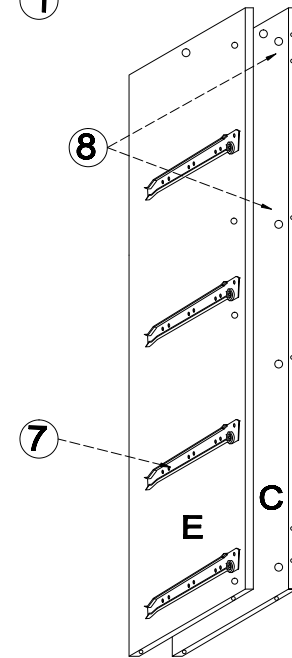
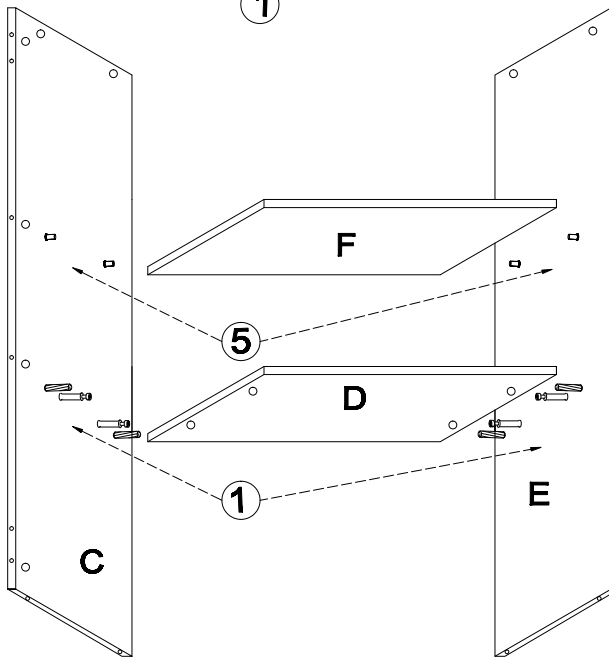
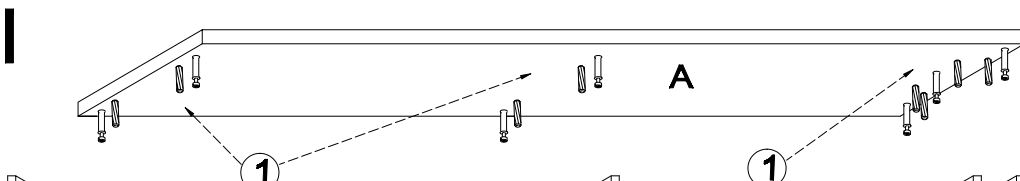
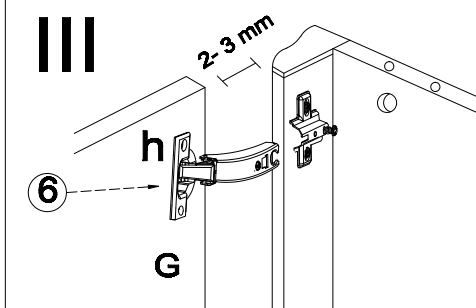
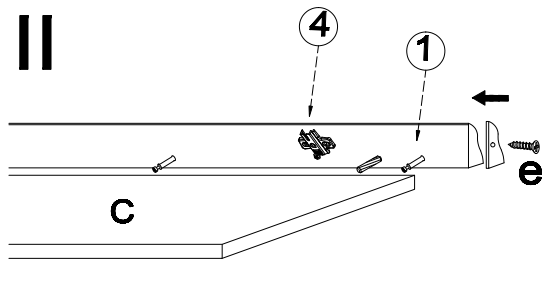
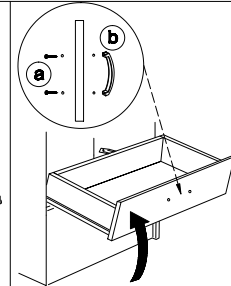
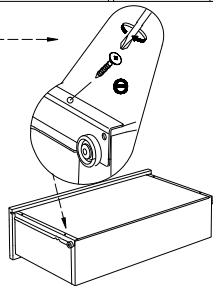
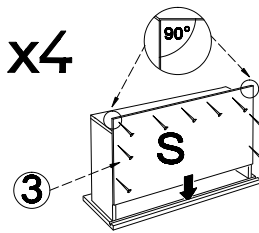
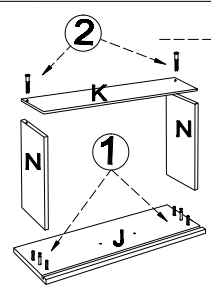

UWAGA!
Montujemy akcesoria tzn. nabijamy kolki drewniane, wkręcamy mimoarody itd. do poszczególnych elementów.
KROK 1: łączymy elementy E środkowe, B, dodajemy kolejno D, C lewy, C prawy, F, A.
KROK 2: łączymy listwy ozdobne z elementami C.
KROK 3: przybijamy plecy HDF (O, P) i obsadzamy drzwi oraz szuflady.

