

Adam meble

INSTRUKCJA MONTAŻU
ASSEMBLY INSTRUCTION

Do montażu potrzebne są:

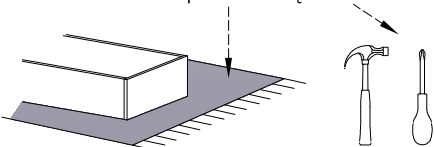

LA- RTV

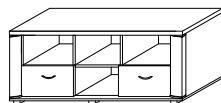

UWAGA !

W dniu zakupu mebli należy sprawdzić (najlepiej w sklepie) stan zakupionych mebli tzn.:

1. Czy towar jest zgodny z zamówieniem
2. Czy elementy nie są uszkodzone i czy ich ilość wraz z akcesoriami jest zgodna z poniższym wykazem

NIE UWZGLĘDNIĄ SIĘ ZGŁOŚZEŃ REKLAMACYJNYCH OBEJMUJĄCYCH:

1. Uszkodzenia powstałe w wyniku niewłaściwego przewozu bądź przenoszenia mebli oraz złego montażu, jak również wynikiem po sprzedaży ze zdarzeń losowych i innych okoliczności.
2. Uszkodzenia powstałe w wyniku niewłaściwego użytkowania, przechowywania i konserwacji, jak również po stwierdzeniu napraw przez osobę nieupoważnioną.
3. Wady i uszkodzenia w następstwie których obniżono cenę wyrobu.

ZASADY UŻYTKOWANIA MEBLI:

1. Meble powinny być użytkowane zgodnie z ich konstrukcją i przeznaczeniem.
2. Meble powinny być przechowywane i używane w odpowiednich warunkach tj. nie należy dopuszczać do nadmiernego przegrzewania (przesuszenia), uniknąć wilgoci (zamoczenia, przemarzania).
3. Meble powinny być używane w pomieszczeniach suchych i zabezpieczonych przed szkodliwym wpływem atmosferycznym oraz bezpośrednim działaniem promieni słonecznych.
4. Mebli nie należy ustawiać w odległości mniejszej jak 1 metr od czynnych grzejników.

Montaż stopki w dnie bryty.

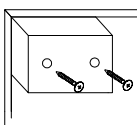

a	b	c	d	e	f	g	o	p	s	t
x 4	x 2	x 26	x 16	x 20					x 6	
x 4	x 26	x 1	x 32	x 40	x 2				x 12	
j	k	l	m	n	h	i	x 2	r	w	z

Wykaz	Wymiar (mm)	Ilość
A	1350x490x22	1
B	1350x490x18	1
C	465x454x18	2
D	391,5x446x18	3
E	465x446x18	4
F	405x228x18	2
G	366x160x18	2
J	330x160x18	4
K	353x364x4	2
L	1334x488x4	1

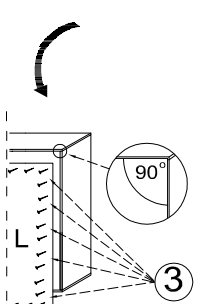
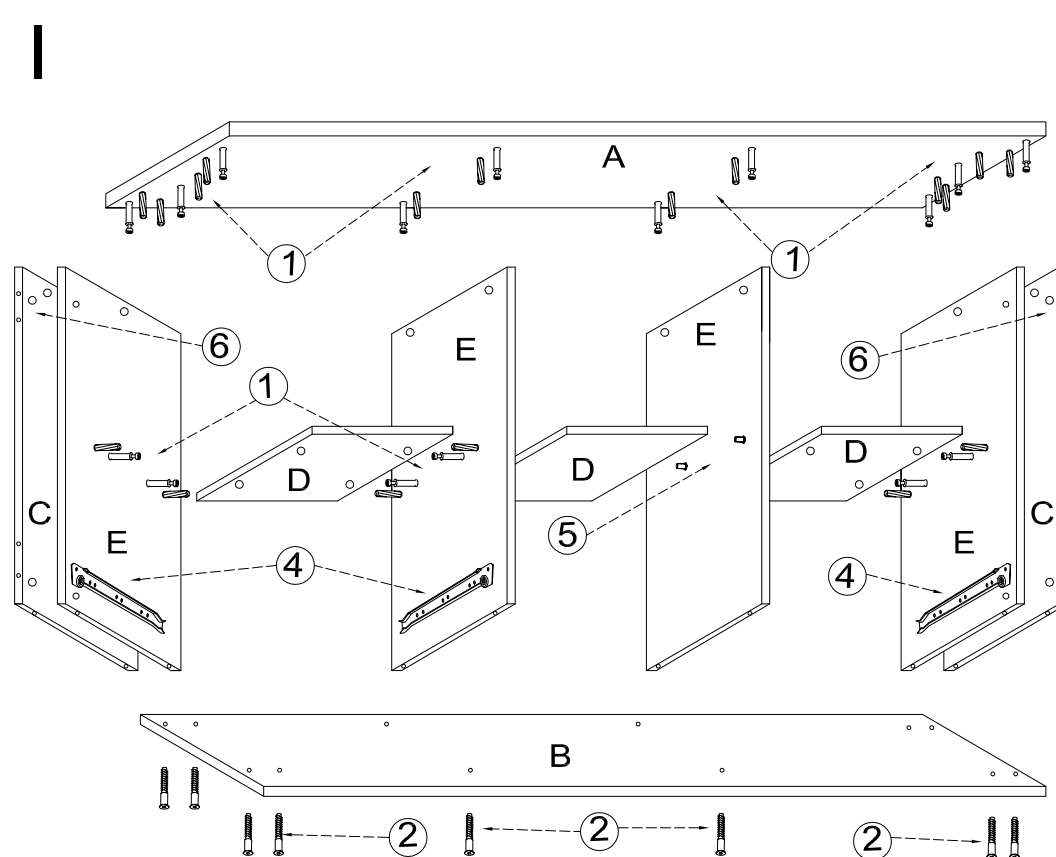
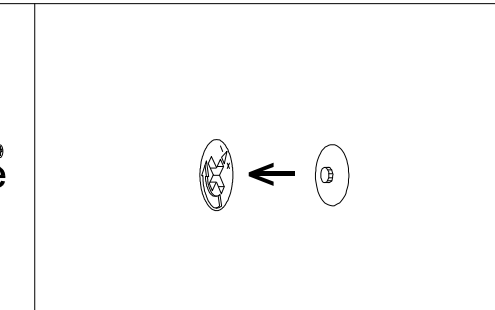
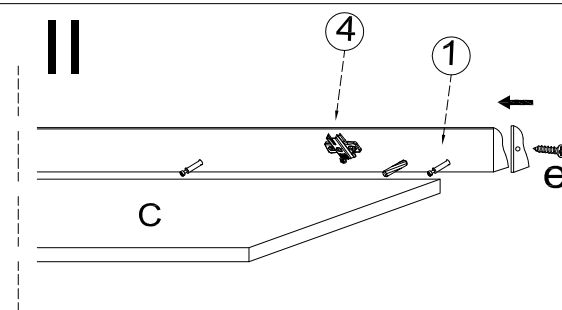
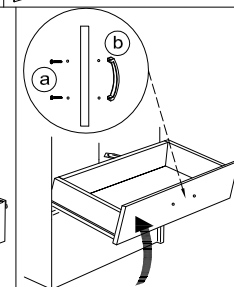
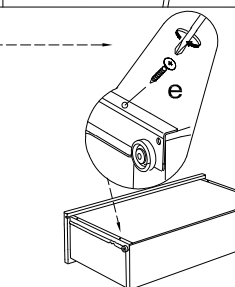
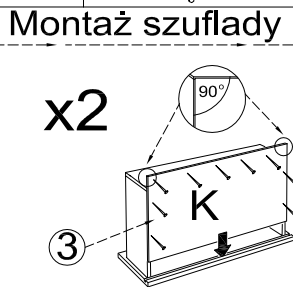
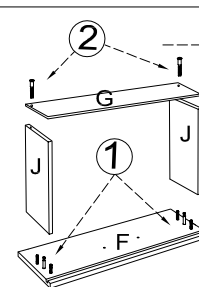
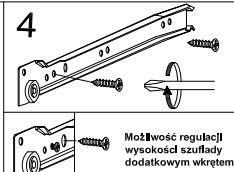
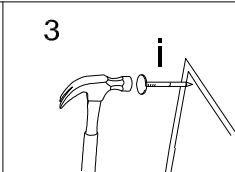
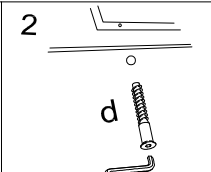
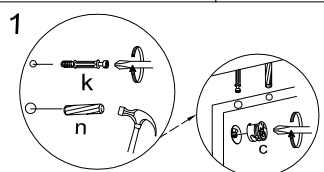
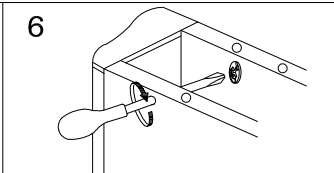
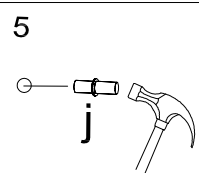

UWAGA !
Montujemy akcesoria tzn. nabijamy kolki drewniane, wkręcamy mimosrody itd. do poszczególnych elementów.
KROK 1: łączymy elementy E, D, dodajemy kolejno B, C, A.
KROK 2: łączymy listwy ozdobne z elementami C.
KROK 3: przybijamy plecy HDF (L) i obsadzamy drzwi oraz szuflady.