

Adam meble

INSTRUKCJA MONTAŻU
ASSEMBLY INSTRUCTION

NA- BIURKO

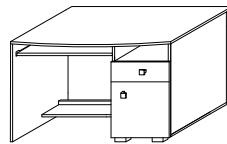

Do montażu potrzebne są :

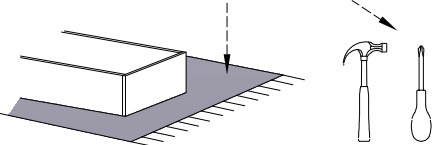

ZASADY UŻYTKOWANIA MEBLI:

1. Meble powinny być użytkowane zgodnie z ich konstrukcją i przeznaczeniem.
2. Meble powinny być przechowywane i używane w odpowiednich warunkach tj. nie należy dopuszczać do nadmiernego przegrzewania (przesuszenia), unikania wilgoci (zamoczenia, przemarzania).
3. Meble powinny być używane w pomieszczeniach suchych i zabezpieczonych przed szkodliwymi wpływami atmosferycznymi oraz bezpośrednim działaniem promieni słonecznych.
4. Meble nie należy ustawiać w odległości mniejszej jak 1 metr od czynnych grzejników.

NIE UWZGLĘDNI SIĘ ZGŁOSZEŃ REKLAMACYJNYCH OBEJMUJĄCYCH:

1. Uszkodzenia powstałe w wyniku niewłaściwego przewozu bądź przeniesienia mebli oraz złego montażu, jak również wynikiłe po sprzedawcy ze zdarzeń losowych i innych okoliczności.
2. Uszkodzenia powstałe w wyniku niewłaściwego użytkowania, przechowywania i konserwacji, jak również po stwierdzeniu napraw przez osobę nieupoważnioną.
3. Wady i uszkodzenia w następstwie których obniżono cenę wyrobu.

UWAGA !

- W dniu zakupu mebli należy sprawdzić (najlepiej w sklepie) stan zakupionych mebli tzn.:
1. Czy towar jest zgodny z zamówieniem
 2. Czy elementy nie są uszkodzone i czy ich ilość wraz z akcesoriami jest zgodna z poniższym wykazem

Łączenie zawiasów.

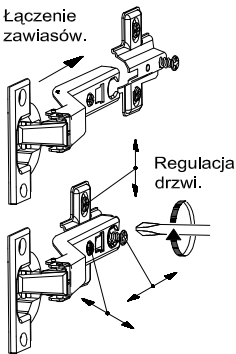

Regulacja drzwi.

Montaż stopki w dnie bryły.

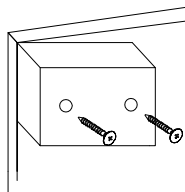

Wykaz	Wymiar (mm)	Ilość
A	694x500	2
B	1200x600	1
C	733x500	1
D	400x520	1
E	364x480	1
F	694x364	1
G	782x200	1
H	782x340	1
J	757x505	1
K	412x396	1
L	396x152	1
M	339x100	1
N	430x100	2
O	453x337	1
P	364x470	1

Montaż ślizgacza

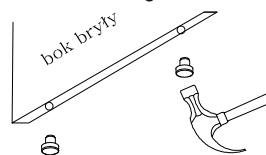

Montaż szuflady

x1

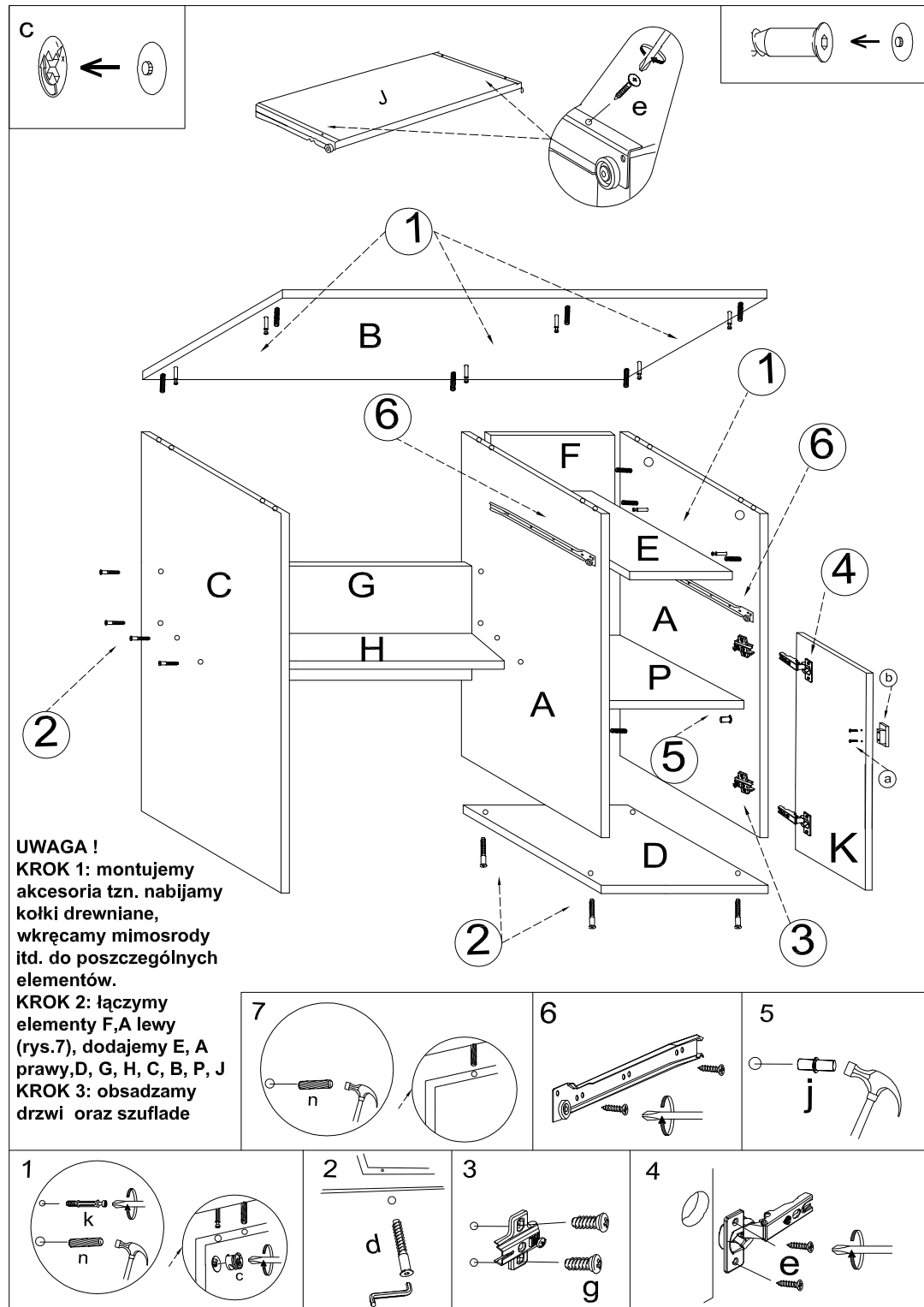
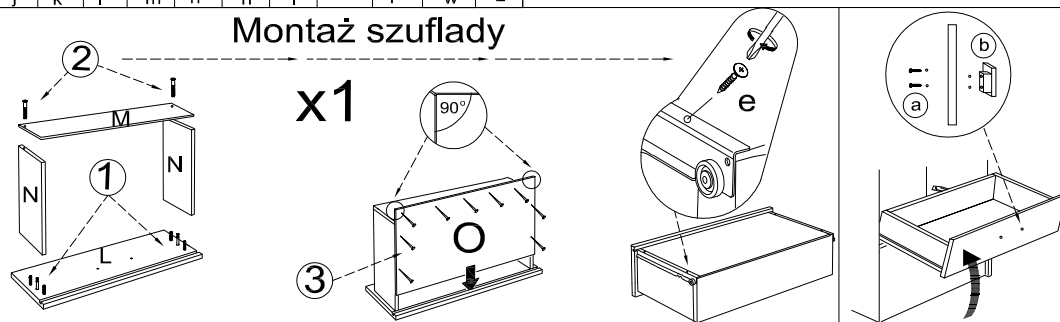

UWAGA !

KROK 1: montujemy akcesoria tzn. nabijamy kołki drewniane, wkręcamy mimosrody itd. do poszczególnych elementów.

KROK 2: łączymy elementy F, A lewy (rys.7), dodajemy E, A prawy, D, G, H, C, B, P, J

KROK 3: obsadzamy drzwi oraz szufladę

