

Adam meble

INSTRUKCJA MONTAŻU
ASSEMBLY INSTRUCTION

NA- R3

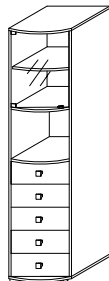

Do montażu potrzebne są :

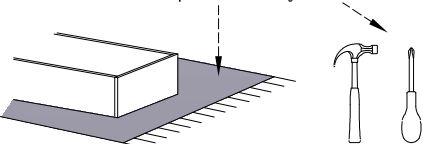

ZASADY UŻYTKOWANIA MEBLI:

1. Meble powinny być użytkowane zgodnie z ich konstrukcją i przeznaczeniem.
2. Meble powinny być przechowywane i używane w odpowiednich warunkach tj. nie należy dopuszczać do nadmiernego przegrzewania (przesuszenia), unikac wilgoci (zamoczenia, przemazania).
3. Meble powinny być używane w pomieszczeniach suchych i zabezpieczonych przed szkodliwymi wpływami atmosferycznymi oraz bezpośrednim działaniem promieni słonecznych.
4. Mebel nie należy ustawiać w odległości mniejszej jak 1 metr od czynnych grzejników.

NIE UWZGLĘDNI SIĘ ZGŁOSZEŃ REKLAMACYJNYCH OBEJMUJĄCYCH:

1. Uszkodzenia powstałe w wyniku niewłaściwego przewozu bądź przenoszenia mebli oraz złego montażu, jak również wynikiem po sprzedaży ze zdarzeń losowych i innych okoliczności.
2. Uszkodzenia powstałe w wyniku niewłaściwego użytkowania, przechowywania i konserwacji, jak również po stwierdzeniu napraw przez osobę nieupoważnioną.
3. Wady i uszkodzenia w następstwie których obniżono cenę wyrobu.

UWAGA !

- W dniu zakupu mebli należy sprawdzić (najlepiej w sklepie) stan zakupionych mebli tzn.:
1. Czy towar jest zgodny z zamówieniem
 2. Czy elementy nie są uszkodzone i czy ich ilość wraz z akcesoriami jest zgodna z poniższym wykazem
 3. Wady i uszkodzenia w następstwie których obniżono cenę wyrobu.

Montaż szyby.

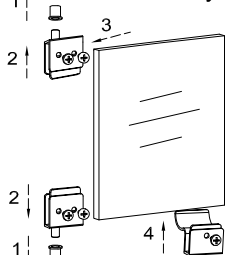

Wykaz	Wymiar (mm)	Ilość
A	1939x345	2
B	490x400	2
C	454x391	2
D	450x180	5
E	429x100	5
F	280x100	10
G	303x427	5
H	1961x477	1
J	452x378	1

Montaż stopki w dnie bryty.

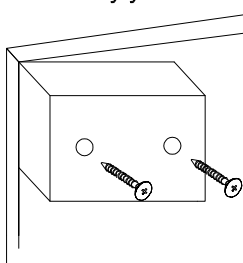

Montaż szuflady

x5

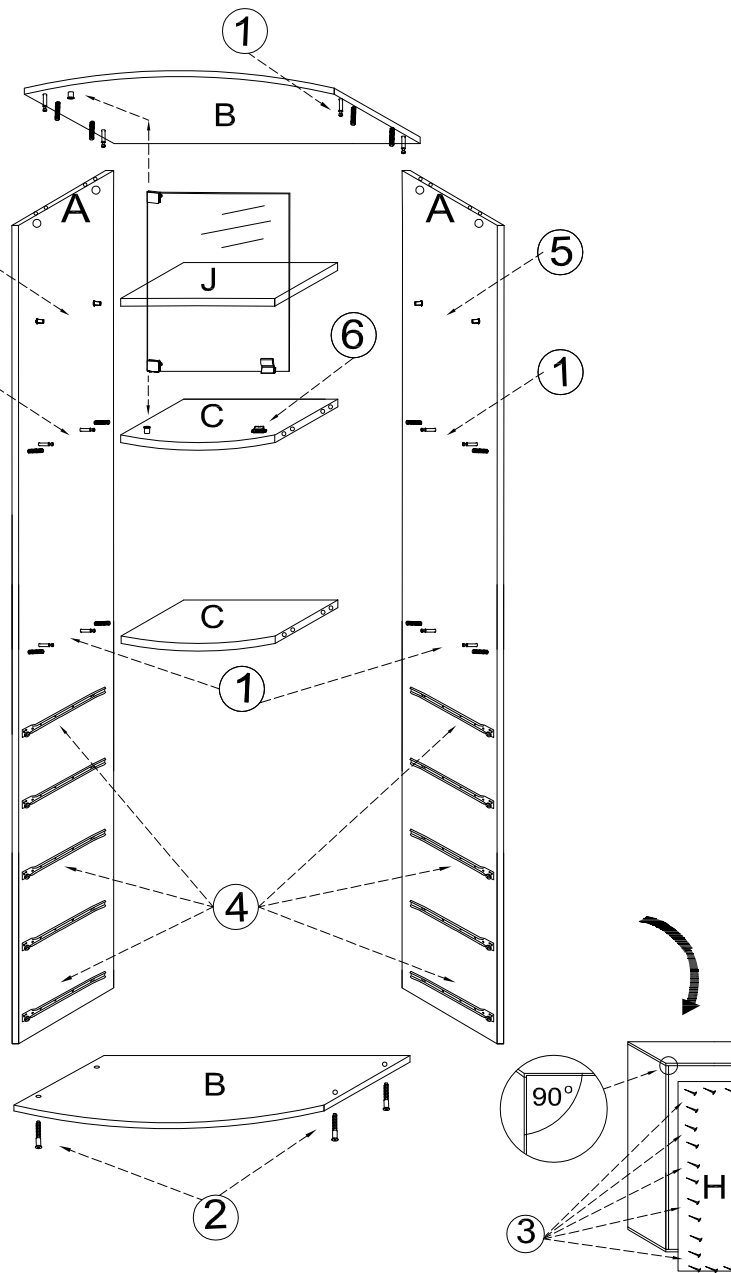
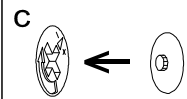
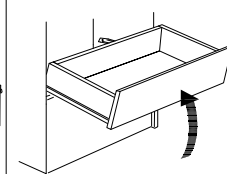
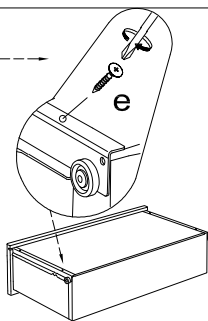
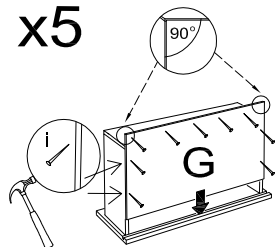
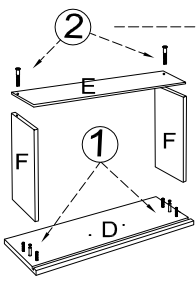

UWAGA !

- KROK 1:** montujemy akcesoria tzn. nabijamy kołki drewniane, wkręcamy miłmosrody itd. do poszczególnych elementów.
- KROK 2:** łączymy elementy C, A dodajemy B, J.
- KROK 3:** przybijamy plecy HDF (H) obsadzamy szuflady i szybę według schematu z pierwszej strony.

