

Do montażu potrzebne są :

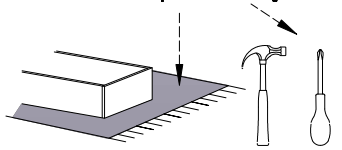

SA- S3

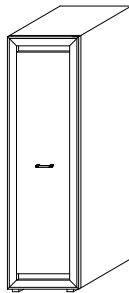

UWAGA !

W dniu zakupu mebli należy sprawdzić (najlepiej w sklepie) stan zakupionych mebli tzn.:
1. Czy towar jest zgodny z zamówieniem
2. Czy elementy nie są uszkodzone i czy ich ilość wraz z akcesoriami jest zgodna z porządkim wykazem

NIE UNIWAGLIEDNIA SIĘ ŻOŁOŻEŃ REKLAMACYJNYCH OBEJMUJĄCYCH:

1. Uszkodzenia powstałe w wyniku niewłaściwego przewożenia bądź przechowywania mebli oraz złego montażu, jak również wyrytki po sprzedawcy za zdarzeń losowych i innych okoliczności.
2. Uszkodzenia powstałe w wyniku niewłaściwego użytkowania, przechowywania i konserwacji, jak również po stwierdzeniu napraw przez osobę nieupoważnioną.
3. Wady i uszkodzenia w następstwie których obniżono cenę wyrobu.

ZASADY UŻYTKOWANIA MEBLI:

1. Meble powinny być użytkowane zgodnie z ich konstrukcją i przeznaczeniem.
2. Meble powinny być przechowywane i używane w odpowiednich warunkach tj. nie należy dopuszczać do nadmiernej wilgotności (przeuszczenia), uniknąć węgla (zanieczyszczenie, przemarzenie).
3. Meble powinny być używane w pomieszczeniach suchych i zabezpieczonych przed szkodliwymi wpływami atmosferycznymi oraz bezpośrednim działaniem promieni słonecznych.
4. Mebli nie należy ustawiać w odległości mniejszej jak 1 metr od czynnych grzejników.

UWAGA !

Montujemy akcesoria tzn. nabiłamy kołki drewniane, wkręcimy mimoerody itd. do poszczególnych elementów.
KROK 1: łączymy elementy C, D, B dodajemy kolejno A.
KROK 2: dodajemy listwy ozdobne (górne, boczne, dole) i obiadamy drzwi (str.1)
KROK 3: przybijamy plecy HDF (E)

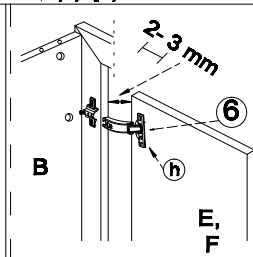

Łączenie zawieszów.

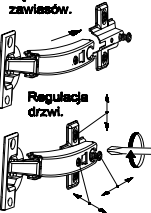

Montaż stopki w dnie bryły.

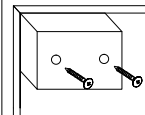

Łączenie HDF, przy ewentualnym podziale.

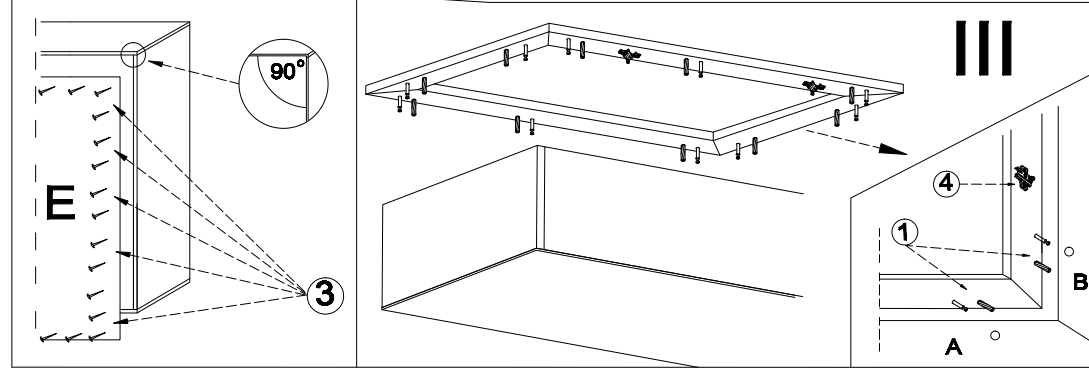
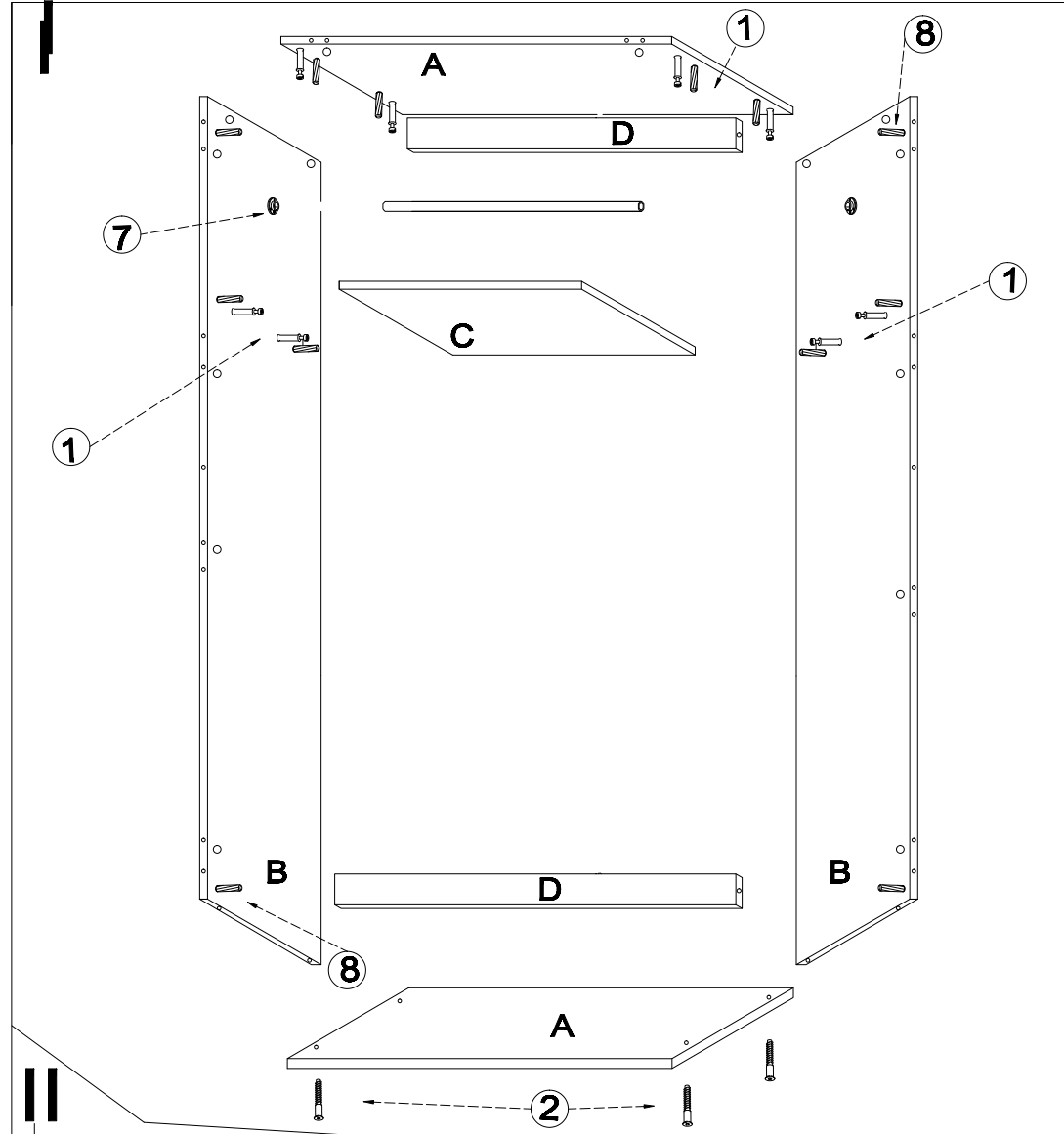
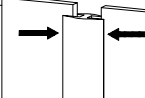

a	b	c	d	e	f	g	o	p	s	t
x 2	x 1	x 16	x 4	x 6	x 3	x 6		x 2	x 4	
	x 16	x 1		x 20	x 3	x 40			x 8	
j	k	l	m	n	h	i		r	w	z

Wykaz	Wymiar (mm)	Ilość
A	500x548x18	2
B	1939x548x18	2
C	464x540x18	1
D	464x50x18	2
E	1962x487x18	1

